



**METALTEC
SUISSE**

Evento informativo Formazione dal 2024

Revisione Metalcostruttrice AFC / Metalcostruttore AFC

Orientamenti metalcostruzione, lavori di fucinatura, costruzioni in acciaio

Marzo / Aprile 2024

Formazione professionale di base

Metalcostruttrice AFC / Metalcostruttore AFC

**Benvenuti
all' evento Informativo**

Metalcostruttrice AFC / Metalcostruttore AFC

Formazione dal 2024

Mercoledì 24 aprile 2024 | 16.30 – 18.00

Formazione professionale di base

Metalcostruttrice AFC / Metalcostruttore AFC

La presentazione dell'evento informativo sarà pubblicata sul nostro sito web alla fine di aprile

www.metaltecsuisse.ch

Formazione professionale di base

Metalcostruttrice AFC / Metalcostruttore AFC

Inserire continuamente domande



slido.com
#7709979

Formazione professionale di base

Metalcostruttrice AFC / Metalcostruttore AFC

Le innovazioni più importanti in breve

- Il principio guida della revisione è stato il passaggio dalla mera competenza professionale alla competenza pratica. Il nuovo elemento centrale della procedura di qualificazione è quindi che un laureato in apprendistato sia in grado di svolgere compiti professionali nella pratica in modo orientato agli obiettivi, professionale e flessibile.
- Il programma di formazione professionale di base è ora completo e comprende i certificati più importanti richiesti per la pratica operativa. Sono incluse anche le qualifiche per la saldatura e il lavoro con i carrelli elevatori, le piattaforme aeree e i DPI.

Formazione professionale di base

Metalcostruttrice AFC / Metalcostruttore AFC

Le innovazioni più importanti in breve

- Il programma dei corsi interaziendali (CI) è stato aggiornato per soddisfare i nuovi standard e il numero di giornate CI è stato adeguato di conseguenza. I contenuti relativi alla gestione aziendale e all'organizzazione sono stati ridotti e spostati nell'area della formazione continua.
- I giorni di ci sono stati aumentati rispetto ai precedenti 40 giorni come segue

Orientamento metalcostruzione	6 giorni
Orientamento lavori di fucinatura	9 giorni
Orientamento costruzioni in acciaio	6 giorni

Formazione professionale di base

Metalcostruttrice AFC / Metalcostruttore AFC

Le innovazioni più importanti in breve

- Le indirizzi professionali metalcostruzione, lavori di fucinatura e costruzioni in acciaio saranno gestiti come orientamenti nell'apprendistato metalcostruttore/trice AFC a partire dal 2024, in cui tutti frequentano le stesse materie scolastiche professionali.

Formazione professionale di base

Metalcostruttrice AFC / Metalcostruttore AFC

Regioni linguistiche

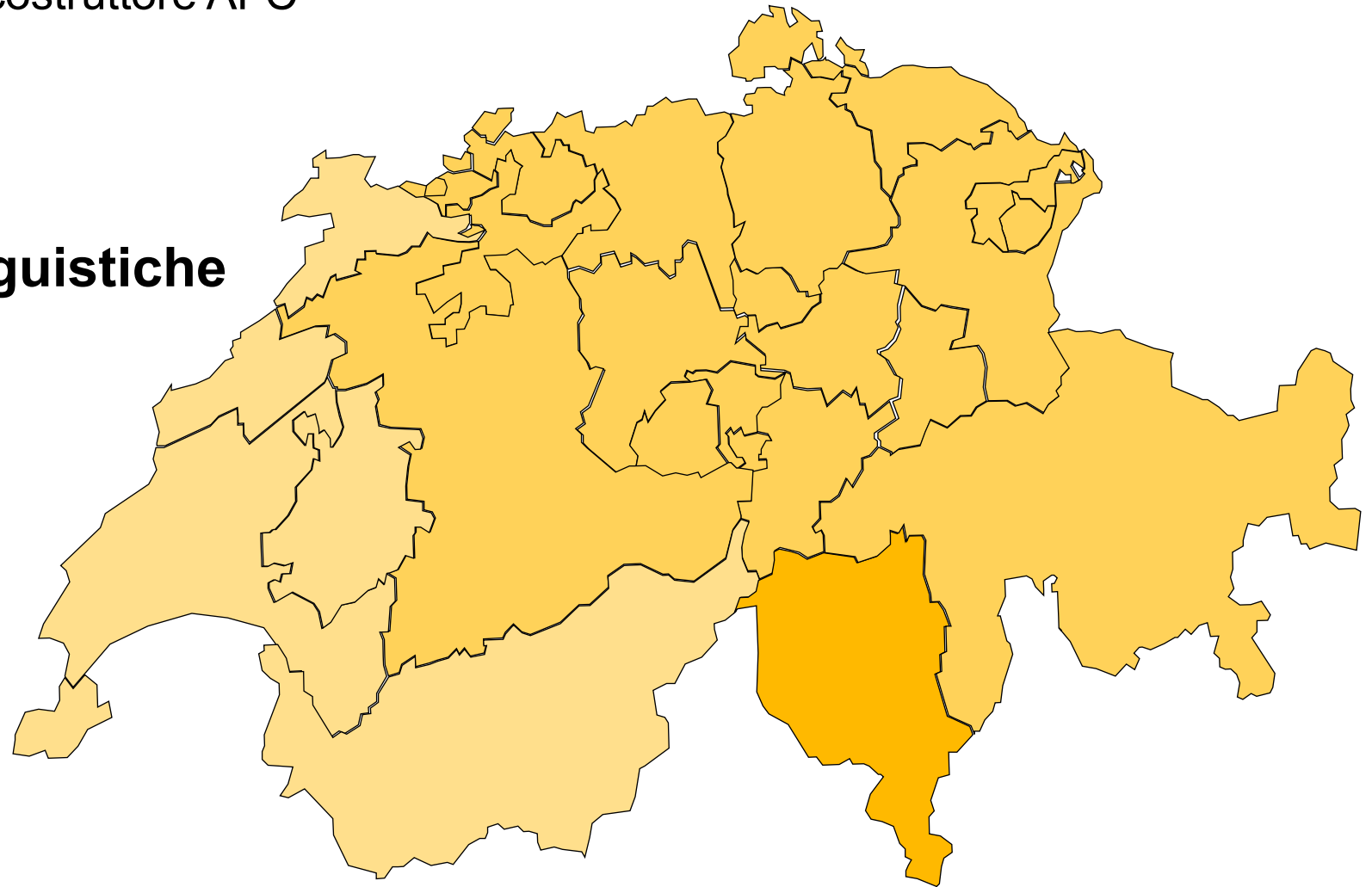

Formazione professionale di base

Metalcostruttrice AFC / Metalcostruttore AFC

I tre luoghi di apprendimento

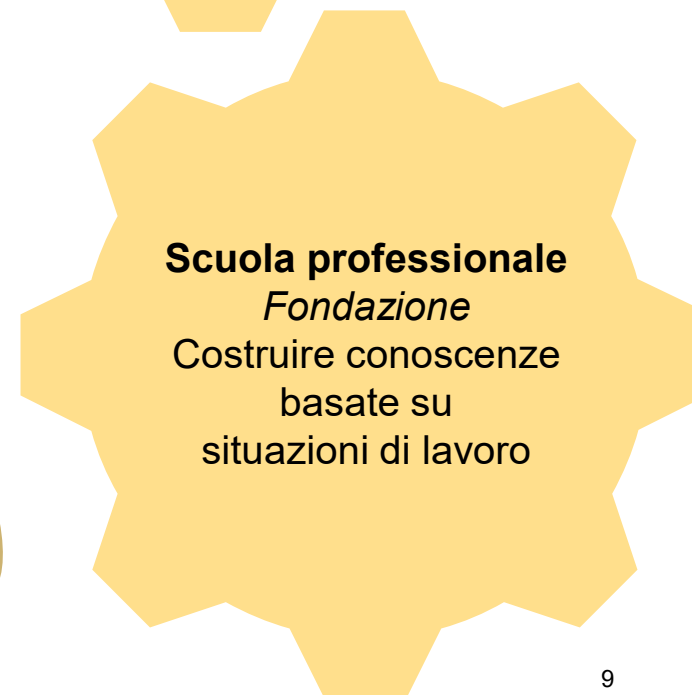
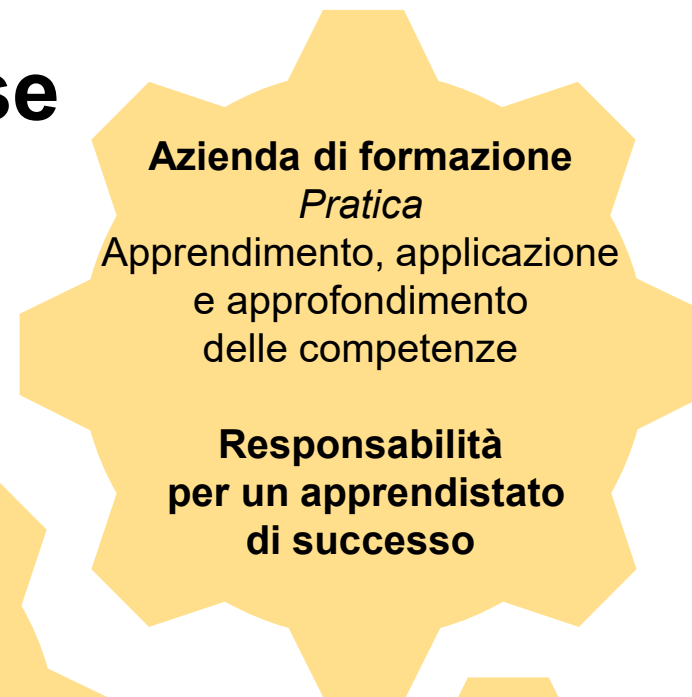
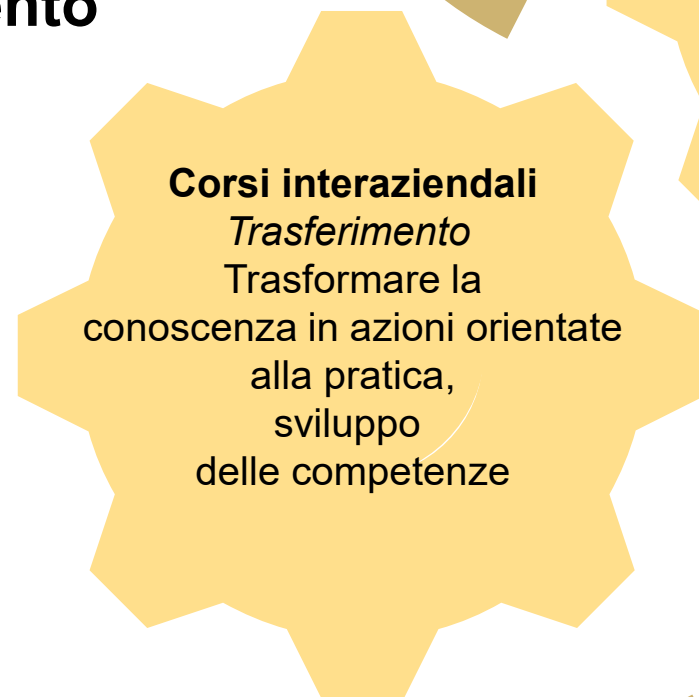

Cooperazione tra i luoghi di formazione

Formazione professionale di base

Metalcostruttrice AFC / Metalcostruttore AFC

Fase di realizzazione

Atti normativi in materia di formazione	Ordinanza sulla formazione			Piano di formazione
Pianificazione della realizzazione	Programma di informazione e preparazione			
	Eventi informativi			
Documenti attuativi per i tre luoghi di formazione	Azienda di formazione	Corsi interaziendali	Scuole professionali	
	Programma di formazione	Programma di formazione	Programma di formazione	
	Documentazione di apprendimento	Certificati di competenza CC-CI ₁ , CC-CI ₂ , CC-CI ₃	Programma d'insegnamento / Programma scolastico	
	Rapporto di formazione		Pagella	
Documenti di attuazione per la procedura di qualificazione	Procedura di qualificazione con esame finale			
	Disposizioni esecutive			
	Documenti del esame			
	Strumenti di valutazione			
Offerte per responsabili della formazione professionale	Conferenze per responsabili della formazione professionale	Corsi de formazione per esperti di esami		

Formazione professionale di base

Metalcostruttrice AFC / Metalcostruttore AFC

FPS / SUP

Educazione

Disegnatore/trice-metalcostruttore/trice AFC

Formazione professionale di base ridotta, in revisione, decreto previsto per il 1° gennaio 2028

MP 2

CC-CI₁

CC-CI₂

CC-CI₃

MP 1

Metalcostruttrice AFC / Metalcostruttore AFC

Decreto per il 1 gennaio 2024

Orientamento
metalcostruzione

Orientamento
lavori di fucinatura

Orientamento
costruzioni in acciaio

Aiuto metalcostruttrice CFP/Aiuto metalcostruttore CFP

In revisione, decreto previsto per il 1° gennaio 2026

Formazione professionale di base

Metalcostruttrice AFC / Metalcostruttore AFC

Una persona ha raggiunto la competenza operativa se è in grado di eseguire compiti e attività professionali di propria iniziativa e in maniera orientata ai risultati, corretta e flessibile

Segreteria di Stato per la formazione, la ricerca e l'innovazione SEFRI

Formazione professionale di base

Metalcostruttrice AFC / Metalcostruttore AFC

Modello competenze operative (modello CO)

- Sviluppato sulla base del modello Triplex, il modello CO prevede la suddivisione delle competenze operative in quattro dimensioni: competenza professionale, metodologica, sociale e personale. Le competenze operative vengono specificate sotto forma di obiettivi di valutazione e associate ai luoghi di formazione. Tramite questi obiettivi viene definito il livello necessario per adempiere le singole competenze operative

Formazione professionale di base

Metalcostruttrice AFC / Metalcostruttore AFC

↓ Campi di competenze operative

Competenze operative →

a	Pianificazione e organizzazione dei lavori	a1: rilevare le misure per costruzioni e strutture in metallo	a2: creare semplici schizzi di costruzioni e strutture in metallo	a3: creare una distinta pezzi per la realizzazione di costruzioni e strutture in metallo	a4: sviluppare il processo di lavoro per la costruzione in metallo e discuterlo con il <u>team</u>	a5: Redigere rapporti sui lavori di costruzione in metallo		
b	Realizzazione di costruzioni e strutture in metallo	b1: allestire la postazione di lavoro e le macchine necessarie per la costruzione in metallo in officina	b2: preparare profilati e lamiere in metallo su misura	b3: lavorare profilati e lamiere in metallo	b4: unire profilati e lamiere in metallo a una costruzione o struttura	b5: realizzare utensili per fucinatura e attrezzature di lavoro <i>(orientamento lavori di fucinatura)</i>		
c	Rilavorazione di costruzioni e strutture in metallo	c1: preparare profilati e lamiere in metallo e la finitura superficiale	c2: effettuare semplici trattamenti superficiali e rifinire costruzioni e strutture in metallo					
d	Montaggio di costruzioni e strutture in metallo	d1: preparare per il trasporto costruzioni e strutture in metallo	d2: allestire e mettere in sicurezza il cantiere per la costruzione in metallo	d3: smontare componenti di edifici, costruzioni e strutture in metallo	d4: separare, stoccare e smaltire i rifiuti di costruzione	d5: montare costruzioni e strutture in metallo	d6: mettere in funzione costruzioni e strutture in metallo	d7: consegnare alla clientela costruzioni e strutture in metallo
e	Manutenzione di costruzioni e strutture in metallo	e1: eseguire la manutenzione di costruzioni e strutture in metallo <i>(orientamento metalcostruzione e costruzioni in acciaio)</i>	e2: riparare e convertire costruzioni e strutture in metallo <i>(orientamento metalcostruzione e lavori di fucinatura)</i>	e3: eseguire la manutenzione di macchine e utensili per la metalcostruzione	e4: restaurare ed eseguire la manutenzione di strutture in metallo storiche e degne di protezione <i>(orientamento lavori di fucinatura)</i>	e5: eseguire la manutenzione di utensili per la costruzione <i>(orientamento lavori di fucinatura)</i>		

Formazione professionale di base

Metalcostruttrice AFC / Metalcostruttore AFC

Domande e risposte

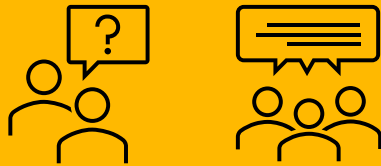

slido.com
#7709979

Formazione professionale di base

Metalcostruttrice AFC / Metalcostruttore AFC

Corsi interaziendali (CI)

Formazione professionale di base

Metalcostruttrice AFC / Metalcostruttore AFC

- Nei corsi interaziendali, oltre alla formazione in azienda e presso la scuola professionale, viene insegnata l'acquisizione di competenze pratiche di base.
- I corsi interaziendali servono ad acquisire competenze di base e a integrare la formazione nella pratica professionale e nell'istruzione scolastica, laddove ciò sia richiesto dalla professione da apprendere.

Formazione professionale di base

Metalcostruttrice AFC / Metalcostruttore AFC

Concetto corsi interaziendali (CI)

Corso	Focus / tema	Competenze operative	Obiettivi di valutazione	Anno / semestre	Durata	Osservazioni
1	Introduzione alle tecniche di lavorazione	b1, b3, d4, e3	b1.1 – b1.2, b1.5 – b1.7 b3.1, b3.3 d4.2 e3.1, e3.3	1 / 1	4 giorni	Soprattutto lavoro manuale; per b3.3 focus su: foratura, filettatura, lamatura, limatura, segatura, levigatura
2	DPI anticaduta	d2	d2.2	1 / 1	1 giorno	Corso esterno
3	Introduzione a varie tecniche di giunzione	b1, b2, b3, b4, e3	b1.1 – b1.2, b1.5 – b1.7 b2.3 – b2.9 b3.1, b3.3 b4.2, b4.4, b4.6 b4.8 – b4.11 e3.3	1 / 1	4 giorni	Familiarizzare con tutte le tecniche di giunzione Per b3.3. focus su: foratura, filettatura, lamatura, limatura, segatura, levigatura, smussatura, piegatura Per b4.3: focus su: chiodatura, rivettatura
4	Realizzare il pezzo	b1, b2, b3, b4, c1	b1.1 – b1.2, b1.5 – b1.7 b2.3 – b2.9 b3.1, b3.3 b4.2, b4.4, b4.6 b4.8 – b4.11 c1.1, c1.2	1 / 2	8 giorni	Combinare le tecniche di lavorazione e giunzione introdotte nei corsi 1 e 3 (es. carrello portatelevisore, labirinto)
5	Approfondimento saldatura: realizzare un pezzo complesso	b1, b2, b3, b4, c1	b1.1 – b1.2, b1.5 – b1.7 b2.3 – b2.9 b3.1, b3.30 b4.2, b4.4, b4.6 b4.8 – b4.11 c1.1, c1.2	2 / 3	8 giorni	Approfondire vari processi di saldatura; esercitazioni e in urgenza; ferramenta semplice » Collaborazione SP: realizzare disegni
6	Esame di saldatura	b4	b4.6	2 / 4	4 giorni	Corso esterno

Formazione professionale di base

Metalcostruttrice AFC / Metalcostruttore AFC

Corso	Focus / tema	Competenze operative	Obiettivi di valutazione	Anno / semestre	Durata	Osservazioni
7 orientamento lavori di fucinatura	Tecniche specifiche di fucinatura 1	a2, b1, b2, b3	a2.5 b1.1 – b1.2, b1.5 – b1.7 b2.3 – b2.9 b3.1, b3.3, b3.6, b3.7, b3.10	3 / 5	4 giorni	Focus b3.6, incl. disegni
8 orientamento metalcostruzione e costruzioni in acciaio	Piattaforme di lavoro elevabili	d3	d3.2	3 / 5	1 giorno	Corso esterno
9 orientamento metalcostruzione	Ferramenta	b1, b2, b3, b4, d6	b1.1 – b1.2, b1.5 – b1.7 b2.3 – b2.9 b3.1, b3.3, b3.8, b3.10 b4.2, b4.3, b4.4, b4.6 b4.8 – b4.11 d6.2 e4.5	3 / 6	8 giorni	Es. realizzazione porta incl. ferramenta » Collaborazione scuola
10 orientamento costruzioni in acciaio	Tecniche specifiche delle costruzioni in acciaio	b1, b2, b3, b4, d6	b1.1 – b1.2, b1.5 – b1.7 b2.3 – b2.9 b3.1, b3.3, b3.4, b3.5, b3.10 b4.2, b4.4, b4.7 b4.8 – b4.11 d6.2 e4.5	3 / 6	8 giorni	Es. realizzazione e montaggio di travi, tettoia o intelaiatura » Collaborazione scuola
11 orientamento lavori di fucinatura	Tecniche specifiche di fucinatura 2	a2, b1, b2, b3, b4, b5, e4, e5	a2.5 b1.1 – b1.2, b1.5 – b1.7 b2.3 – b2.9 b3.1, b3.3, b3.4, b3.5, b3.7 b3.9, b3.10 b4.3, b4.7 – b4.11 b5.2 – b5.6 e4.5 e5.1 – e5.4	3 / 6	8 giorni	Varie tecniche di fucinatura: saldatura a fuoco, chiodatura, lavorazione a sbalzo, fucinatura di pezzi; incl. disegni

Formazione professionale di base

Metalcostruttrice AFC / Metalcostruttore AFC

Corso	Focus / tema	Competenze operative	Obiettivi di valutazione	Anno / semestre	Durata	Osservazioni
12	Montaggio e istruzione	d5, d6, d7	d5.2 – d5.8 d6.1 d7.3	4 / 7	4 giorni	1 giorno tecnica di fissaggio da parte di specialisti esterni (es. Hilti), 3 giorni montaggio e smontaggio di costruzioni e oggetti
13 orientamento metalcostruzione e costruzioni in acciaio	Attuazione di incarico complesso di metalcostruzione o costruzioni in acciaio	CCO b - e		4 / 7	4 giorni	Eseguire un incarico complesso voluminoso da a a z
14 orientamento lavori di fucinatura	Attuazione di incarico di fucinatura complesso	CCO a - e		4 / 7	4 giorni	Eseguire un incarico complesso voluminoso da a a z
Totale	46 giorni (orientamento metalcostruzione e costruzioni in acciaio) 49 giorni (orientamento lavori di fucinatura)					

Formazione professionale di base

Metalcostruttrice AFC / Metalcostruttore AFC

Documentazione delle prestazioni nei corsi interaziendali (CI)

- Gli operatori dei corsi interaziendali documentano le prestazioni delle persone in formazione mediante controlli delle competenze per i corsi 5, 9, 10, 11, 13 e 14.
- La documentazione delle prestazioni si svolge nei seguenti semestri
 - CI-CC₁ nel 3° semestre
 - CI-CC₂ nel 6° semestre
 - CI-CC₃ nel 7° semestre
- I controlli delle competenze sono espressi in note. Queste confluiscono nel calcolo della nota dei luoghi di formazione.

Formazione professionale di base

Metalcostruttrice AFC / Metalcostruttore AFC

Piano di formazione relativo all'ordinanza sulla formazione professionale di base metalcostruttrice AFC / metalcostruttore AFC

CI 5 - Tutti i punti focali

Controllo delle competenze

CI-Nr.	Anno di apprendistato	Semestre	Tema / Descrizione	Giorni
CI 5	2	3	Approfondimento saldatura: realizzare un pezzo complesso	8
			Controllo delle competenze CC-CI₁ Approfondire vari processi di saldatura; esercitazioni e in urgenza; ferramenta semplice » Collaborazione SP: realizzare disegni	

Nr.	Obiettivi di valutazione dei corsi interaziendali	Contenuto formativo	Durata prevista in giorni
b	Campo di competenze operative b: Realizzazione di costruzioni e strutture in metallo		
	Competenza operativa b1: Allestire la postazione di lavoro e le macchine necessarie per la costruzione in metallo in officina		
	I metalcostruttori allestiscono autonomamente la postazione di lavoro e le macchine necessarie.		
b1.1	Si procurano gli utensili, le macchine e gli strumenti di misura necessari per l'incarico.		
b1.2	Verificano la funzionalità di utensili, macchine e strumenti di misura.		
b1.5 / b1.6	Impiegano correttamente i propri dispositivi di protezione individuale.		
b1.7	Allestiscono la loro postazione di lavoro secondo principi ergonomici.		

Formazione professionale di base

Metalcostruttrice AFC / Metalcostruttore AFC

Scuola professionale

Formazione professionale di base

Metalcostruttrice AFC / Metalcostruttore AFC

Criteria di qualità

- Il programma di studi è concepito con un'attenzione particolare alle competenze pratiche e implementa gli obiettivi professionali specifici della revisione
- Il piano di studi tiene conto di tutti i requisiti del piano educativo o dell'ordinanza educativa
- I programmi scolastici concretizzano l'approccio del piano di studi orientato alle competenze d'azione

Formazione professionale di base

Metalcostruttrice AFC / Metalcostruttore AFC

¹ L'insegnamento obbligatorio presso la scuola professionale comprende 1440 lezioni. Dette lezioni sono suddivise secondo la tabella seguente:

Insegnamento	1° anno	2° anno	3° anno	4° anno	Totale
a. Conoscenze professionali					
– Pianificazione e organizzazione dei lavori	40	40	40	60	180
– Realizzazione di costruzioni e strutture in metallo	120	120	100	40	380
– Rilavorazione di costruzioni e strutture in metallo					
– Montaggio di costruzioni e strutture in metallo	40	40	60	100	240
– Manutenzione di costruzioni e strutture in metallo					
Totale conoscenze professionali	200	200	200	200	800
b. Cultura generale	120	120	120	120	480
c. Educazione fisica	40	40	40	40	160
Totale delle lezioni	360	360	360	360	1440

Formazione professionale di base

Metalcostruttrice AFC / Metalcostruttore AFC

Documentazione delle prestazioni nella scuola professionale

- La scuola professionale documenta le prestazioni della persona in formazione nei campi di competenze operative in cui è svolto l'insegnamento e nella cultura generale e le consegna una pagella alla fine di ogni semestre.

Formazione professionale di base

Metalcostruttrice AFC / Metalcostruttore AFC

Realizzazione nella scuola professionale

- Le conoscenze specialistiche vengono insegnate utilizzando materiali didattici analogici o digitali (Europa – Verlag).

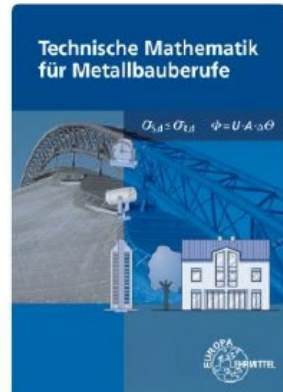

- Le competenze operative vengono sviluppate, approfondite e messe in rete utilizzando vari oggetti e incarichi di lavoro supplementari.
- Valutazione sulla base di griglie di competenza; documentazione di competenza.

Formazione professionale di base

Metalcostruttrice AFC / Metalcostruttore AFC

Realizzazione nella scuola professionale - esempio di supporto

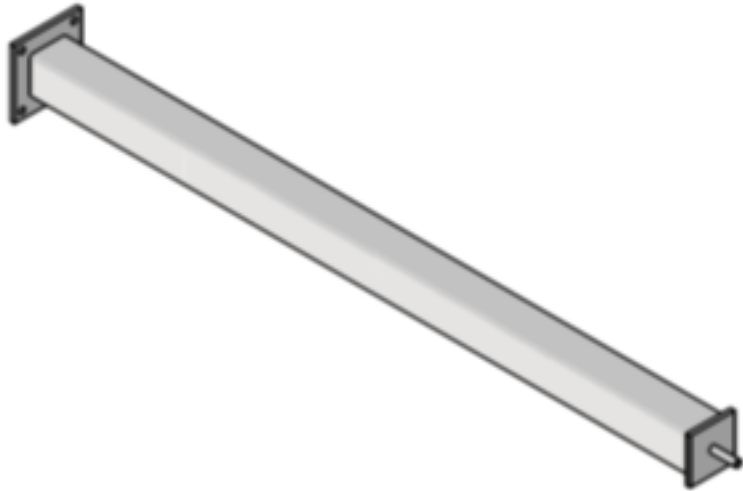
3.2	Sie beschreiben den Aufbau einer Stückliste. (K2)	G			b	1.1	Sie beschreiben gebräuchliche Werkzeuge, Maschinen und Messmittel sowie deren Einsatzbereiche. (K2)
					b	1.4	Sie erläutern den Unterschied zwischen Prüfen und Messen anhand von konkreten Beispielen. (K2)
					b	1.4	Sie interpretieren Soll-, Ist- und Toleranzwerte von Produkten. (K4)
					b	1.5	Sie beschreiben die einzelnen Komponenten der PSA sowie deren Unterhalt und Einsatzdauer. (K2)
					b	1.7	Sie erläutern die ergonomischen Grundsätze der SUVA. (K2)
					b	2.1	Sie interpretieren verschiedene Arten von Lieferscheinen. (K4)
					b	2.1	Sie unterscheiden verschiedene Materialien und Halbfabrikate, welche im Metallbau eingesetzt werden. (K2)
					b	2.2	Sie berechnen Volumen, Dichte, Masse und Kraft von Lasten. (K3)

Formazione professionale di base

Metalcostruttrice AFC / Metalcostruttore AFC

Ordini di lavoro supplementari

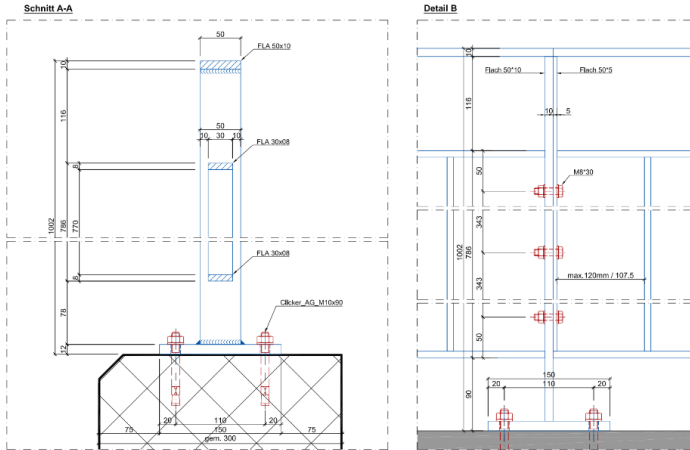

Ringhiere

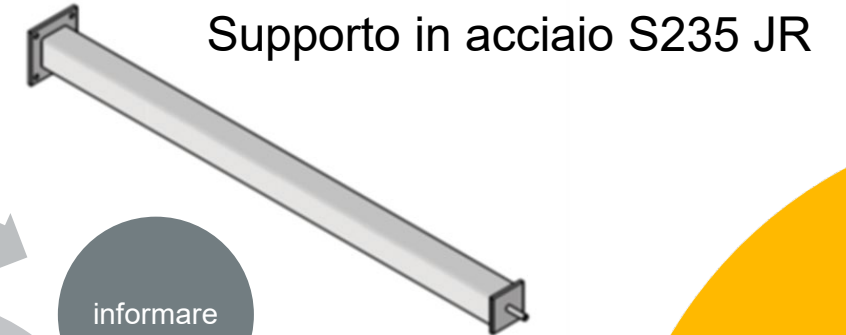
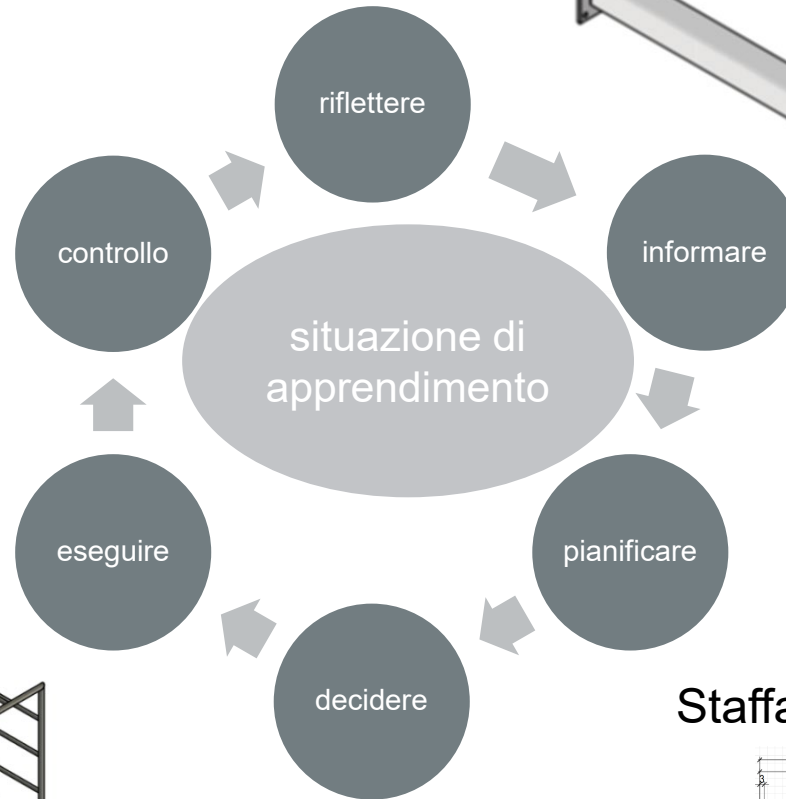

Telaio di arrampicata in 1.4301

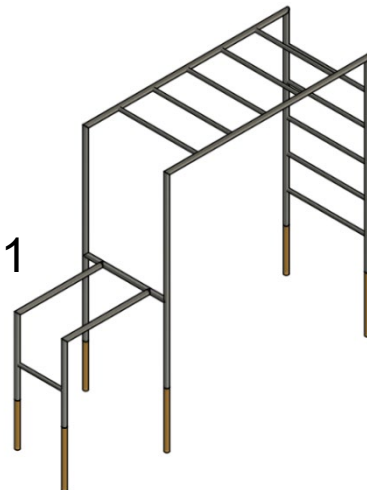

Staffa in acciaio S355

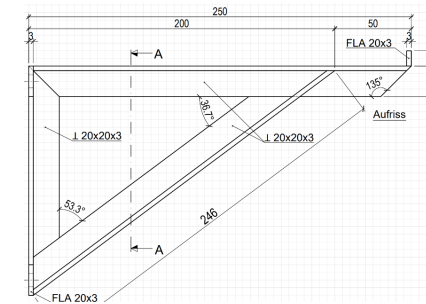

Formazione professionale di base

Metalcostruttrice AFC / Metalcostruttore AFC

Materiale didattico e di lavoro supplementare

- Gli ordini di lavoro supplementari saranno disponibili in tutta la Svizzera
- Il maggior numero possibile di scuole professionali dovrebbe utilizzare gli strumenti di lavoro supplementari.
- L'installazione e la vendita di attrezzature di lavoro supplementari sono gestite da Metaltec Suisse.

Formazione professionale di base

Metalcostruttrice AFC / Metalcostruttore AFC

Documentazione dell'apprendimento e Rapporto di formazione

La documentazione dell'apprendimento serve come base per il rapporto di formazione.

Formazione professionale di base

Metalcostruttrice AFC / Metalcostruttore AFC

Documentazione dell'apprendimento

- Nel corso della formazione professionale pratica la persona in formazione tiene una documentazione dell'apprendimento in cui annota regolarmente i principali lavori eseguiti in relazione alle competenze operative da acquisire.
- Almeno una volta al semestre il formatore controlla e firma la documentazione dell'apprendimento e la discute con la persona in formazione.

Formazione professionale di base

Metalcostruttrice AFC / Metalcostruttore AFC

Rapporto di formazione

- Un elemento fondamentale per compilare il rapporto di formazione è la documentazione dell'apprendimento, che la persona in formazione redige sistematicamente e può consultare all'occorrenza. La documentazione dell'apprendimento offre ai formatori una visione generale dell'andamento della formazione già avvenuta, ma permette anche di valutare l'interesse per la professione e l'impegno personale della persona in formazione. Per diverse professioni, la documentazione dell'apprendimento può essere utilizzata durante la parte di lavoro pratico dell'esame finale; serve quindi anche quale base per la procedura di qualificazione (vedi ordinanza sulla formazione professionale).

Formazione professionale di base

Metalcostruttrice AFC / Metalcostruttore AFC

Rapporto di formazione

- Alla fine di ogni semestre, il formatore rileva in un rapporto il livello raggiunto dalla persona in formazione. A tal fine si basa sulle prestazioni nella formazione professionale pratica e sui resoconti delle prestazioni nella scuola professionale e nei corsi interaziendali. Discute il rapporto con la persona in formazione.

Formazione professionale di base

Metalcostruttrice AFC / Metalcostruttore AFC

Rapporto di formazione

- Se necessario, il formatore e la persona in formazione concordano misure per il raggiungimento degli obiettivi di formazione e fissano apposite scadenze. Le decisioni prese e le misure concordate sono annotate per iscritto.
- Dopo la scadenza prefissata il formatore verifica l'efficacia delle misure concordate e ne riporta l'esito nel successivo rapporto di formazione.

Formazione professionale di base

Metalcostruttrice AFC / Metalcostruttore AFC

Rapporto di formazione

- Se nonostante le misure concordate gli obiettivi non sono raggiunti o se è a rischio il buon esito della formazione, il formatore lo comunica per iscritto alle parti contraenti e all'autorità cantonale.

Ulteriori informazioni importanti sono disponibili all'indirizzo
www.formazioneprof.ch

Formazione professionale di base

Metalcostruttrice AFC / Metalcostruttore AFC

Domande e risposte

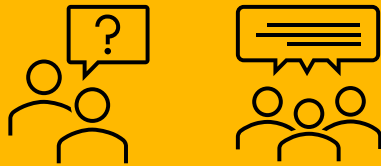

slido.com
#7709979

Formazione professionale di base

Metalcostruttrice AFC / Metalcostruttore AFC

Procedure di qualificazione (PQ)

Nella procedura di qualificazione con esame finale, le competenze operative nelle seguenti campi di qualificazione sono verificate come segue

Formazione professionale di base

Metalcostruttrice AFC / Metalcostruttore AFC

Lavoro pratico

- l'orientamento metalcostruzione sotto forma di lavoro pratico prestabilito della durata di 16 ore
- l'orientamento costruzioni in acciaio sotto forma di lavoro pratico individuale della durata di 45–90 ore
- l'orientamento lavori di fucinatura sotto forma di lavoro pratico individuale della durata di 24–48 ore

Formazione professionale di base

Metalcostruttrice AFC / Metalcostruttore AFC

Lavoro pratico individuale

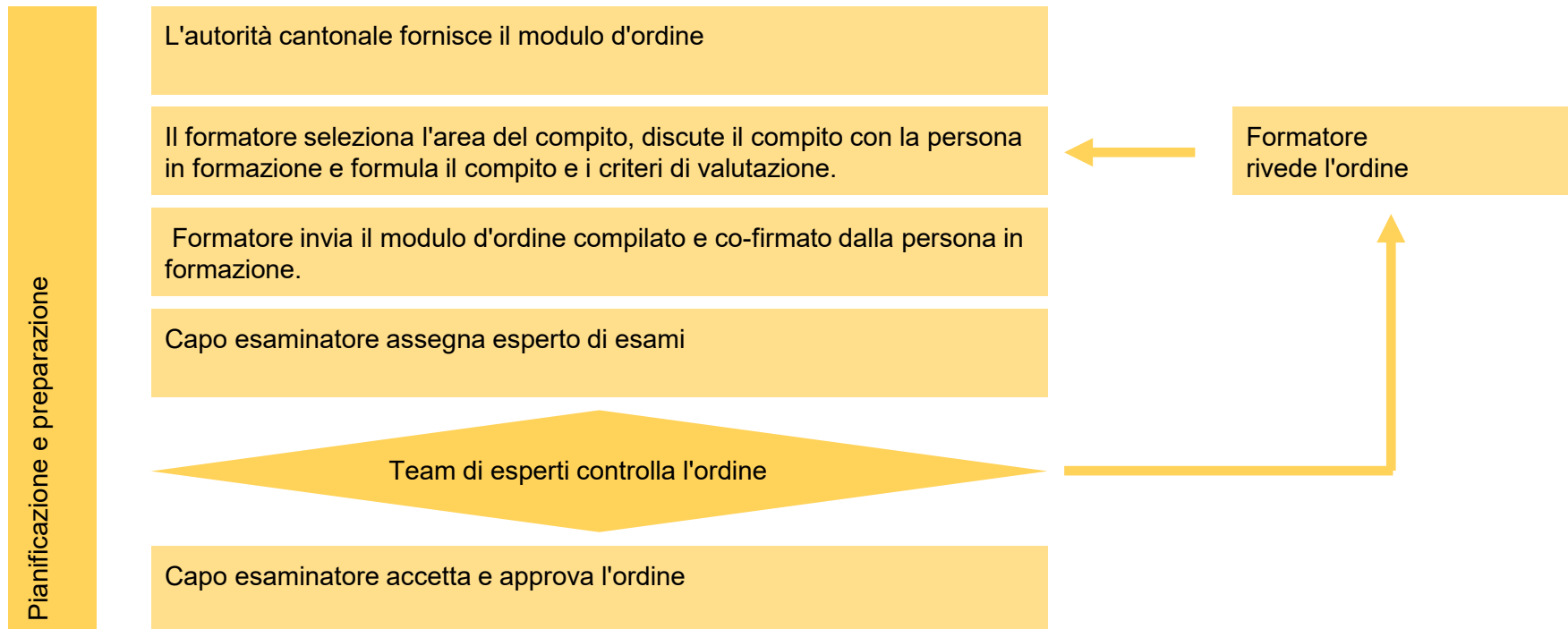

Formazione professionale di base

Metalcostruttrice AFC / Metalcostruttore AFC

Eseguire
e documentare

La persona in formazione inizia con il lavoro pratico individuale in azienda

L'esperto visita il candidato almeno una volta

La persona in formazione completa la documentazione e la consegna al formatore per la valutazione. Una seconda copia viene inviata al team di esperti in preparazione del colloquio professionale

Presentare e valutare

L'esperto prepara il colloquio professionale
La persona in formazione prepara la presentazione

Presentazione e colloquio professionale

Il team di esperti verifica la plausibilità della proposta di valutazione del formatore

Il team di esperti e il formatore concordano sulla valutazione dell'esecuzione e del risultato del lavoro e sulla relativa documentazione

Il team di esperti valuta la presentazione e il colloquio professionale

Il team di esperti stabilisce la nota dell'area di qualificazione

Il formatore valuta l'esecuzione e il risultato del lavoro e della documentazione e redige una proposta di valutazione.

Il formatore presenta una proposta di valutazione al team di esperti.

Formazione professionale di base

Metalcostruttrice AFC / Metalcostruttore AFC

1. L'esame per questo campo di qualificazione ha luogo verso la fine della formazione professionale di base
2. La persona in formazione deve dimostrare di essere in grado di svolgere le attività richieste in modo professionalmente corretto e adeguato alle necessità e alla situazione
3. È ammessa la consultazione della documentazione dell'apprendimento e dei corsi interaziendali

Formazione professionale di base

Metalcostruttrice AFC / Metalcostruttore AFC

Il lavoro pratico prestabilito comprende i campi di competenze operative sottoelencati nonché il colloquio professionale della durata di 60 minuti con le ponderazioni seguenti

Voce	Campi di competenze operative	Ponderazione
1	Realizzazione di costruzioni e strutture in metallo	60 %
2	Rilavorazione di costruzioni e strutture in metallo	15 %
3	Colloquio professionale	25 %

Formazione professionale di base

Metalcostruttrice AFC / Metalcostruttore AFC

Di norma, il lavoro pratico individuale comprende tutti i campi di competenze operative e le voci seguenti con relativa ponderazione :

Voce	Descrizione	Ponderazione
1	Esecuzione e risultato del lavoro	60 %
2	Documentazione	10 %
3	Presentazione	10 %
4	Colloquio professionale	20 %

La presentazione e il colloquio professionale durano complessivamente 60 minuti

Formazione professionale di base

Metalcostruttrice AFC / Metalcostruttore AFC

Conoscenze professionali della durata di quattro ore. Il campo di qualificazione è valutato con un esame scritto e comprende i campi di competenze operative sottoelencati con le durate e le ponderazioni seguenti

Voce	Campi di competenze operative	Durata	Ponderazione
1	Pianificazione e organizzazione dei lavori	60 min.	30 %
2	Realizzazione di costruzioni e strutture in metallo	120 min.	40 %
	Rilavorazione di costruzioni e strutture in metallo		
3	Montaggio di costruzioni e strutture in metallo	60 min.	30 %
	Manutenzione di costruzioni e strutture in metallo		

L'esame per questo campo di qualificazione ha luogo verso la fine della formazione professionale di base

Formazione professionale di base

Metalcostruttrice AFC / Metalcostruttore AFC

Cultura generale a questo campo di qualificazione si applica l'ordinanza della SEFRI del 27 aprile 2006 sulle prescrizioni minime in materia di cultura generale nella formazione professionale di base.

Formazione professionale di base

Metalcostruttrice AFC / Metalcostruttore AFC

La nota complessiva è data dalla media, arrotondata a un decimale, della somma delle note ponderate dei singoli campi di qualificazione dell'esame finale e della nota ponderata dei luoghi di formazione; vale la seguente ponderazione: .

- | | |
|-----------------------------------|--------------|
| a. lavoro pratico: | 40 per cento |
| b. conoscenze professionali: | 20 per cento |
| c. cultura generale: | 20 per cento |
| d. nota dei luoghi di formazione: | 20 per cento |

Se il candidato è stato ammesso alla procedura di qualificazione con esame finale in base all'articolo 16 lettera c in combinato disposto con l'articolo 32 OFPr viene meno la nota dei luoghi di formazione; in questo caso, per il calcolo della nota complessiva valgono le note sottoelencate con la seguente ponderazione:

- | | |
|------------------------------|--------------|
| a. lavoro pratico: | 60 per cento |
| b. conoscenze professionali: | 20 per cento |
| c. cultura generale: | 20 per cento |

Formazione professionale di base

Metalcostruttrice AFC / Metalcostruttore AFC

Per nota dei luoghi di formazione si intende la media arrotondata a un decimale della somma delle note sottoelencate con la ponderazione seguente:

- | | |
|---|--------------|
| a. nota relativa all'insegnamento delle conoscenze professionali: | 50 per cento |
| b. nota relativa ai corsi interaziendali: | 50 per cento |

Per nota relativa all'insegnamento delle conoscenze professionali si intende la media arrotondata al punto o al mezzo punto della somma delle otto note delle pagelle semestrali.

Per nota relativa ai corsi interaziendali si intende la media arrotondata al punto o al mezzo punto della somma delle tre note conseguite nei controlli delle competenze.

Formazione professionale di base

Metalcostruttrice AFC / Metalcostruttore AFC

Domande e risposte



slido.com
#7709979

Perfezionamento professionale – Formazione professionale superiore

Carriera nelle costruzioni metalliche

Perfezionamento professionale – Formazione professionale superiore

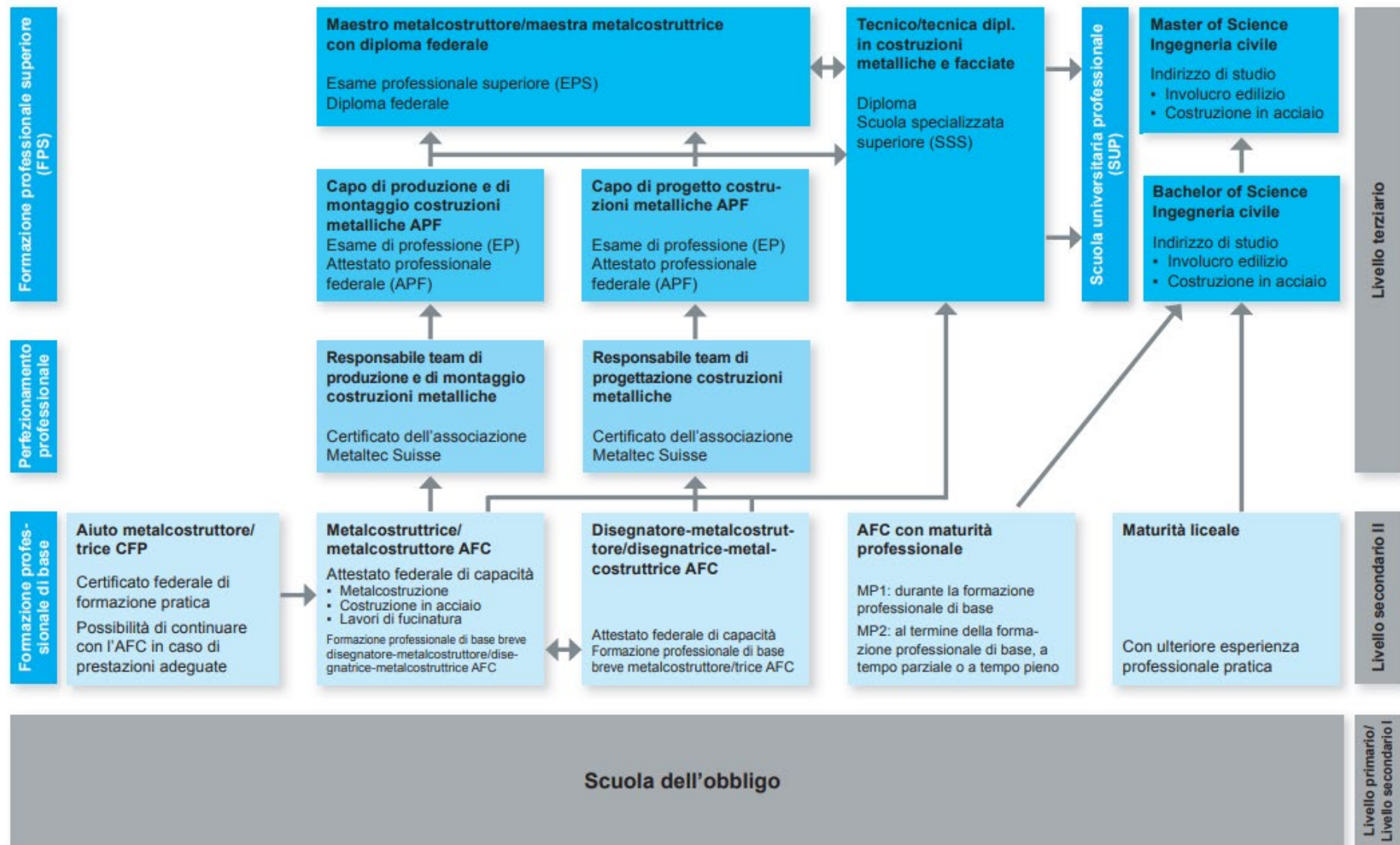

Perfezionamento professionale – Formazione professionale superiore

Per ulteriori informazioni, cliccare sul seguente link

[Metaltec Suisse - Perfezionamento](#)

Formazione professionale di base

Metalcostruttrice AFC / Metalcostruttore AFC

Ringraziamenti

Un grande ringraziamento per i risultati ottenuti finora dai gruppi di lavoro.

Questo richiede un grande...

- ... impegno
- ... passione
- ... iniziativa personale
- ... idee
- ... creatività

... e soprattutto passione per la formazione professionale di base.

Formazione professionale di base

Metalcostruttrice AFC / Metalcostruttore AFC

Per domande future si prega di contattare



Nicole Dalmus

Responsabile di progetto

Formazione professionale Metaltec Suisse

T +41 44 285 77 33

n.dalmus(at)amsuisse.ch

Formazione professionale di base

Metalcostruttrice AFC / Metalcostruttore AFC



Grazie per il vostro impegno
Aperitivo per tutti sul posto